

catalogo
catalog
4.15



HOUS  ENERGY
■ ■ ■ Floor Power

Benessere ambientale per il corpo umano

perché i sistemi radianti

La sfida dei nostri giorni nell'ambito della climatizzazione è coniugare la ricerca del confort con il contenimento dei consumi di energia. Il segreto del successo dei sistemi radianti sta proprio qui: rappresentano il sistema emettitore più idoneo al raggiungimento di questo obiettivo, in quanto, lavorando in bassa temperatura permettono ai generatori di ottenere i massimi rendimenti e consentono l'abbinamento con le fonti rinnovabili (aria, terra, acqua), in quanto, trasmettendo il calore per irraggiamento, ottimizzano la distribuzione delle temperature interne consentendo all'ambiente di scambiare calore nelle quantità e nei modi più graditi al corpo umano.

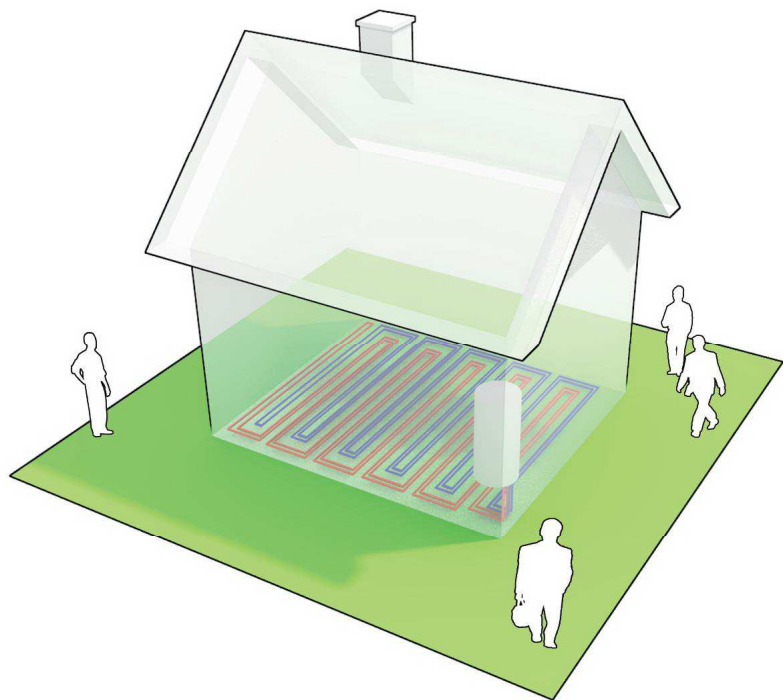

sono invisibili

Sono gli impianti a minor impatto ambientale in quanto non pongono vincoli di natura estetica, aspetto questo che assume una valenza importantissima quando si devono climatizzare edifici di rilievo storico o architettonico. La non visibilità dei pannelli radianti, siano essi a pavimento o a soffitto, consente una totale libertà di arredo permettendo così di ottimizzare l'uso degli spazi.

sono puliti

Il calore generato negli ambienti dai sistemi radianti viene distribuito a bassa temperatura e quindi non crea moti convettivi nell'aria. Si elimina così la circolazione nell'aria della polvere, le tende e le tappezzerie si sporcano meno e sulle murature non compaiono le rigature scure causate dalla polvere bruciata ad elevata temperatura.

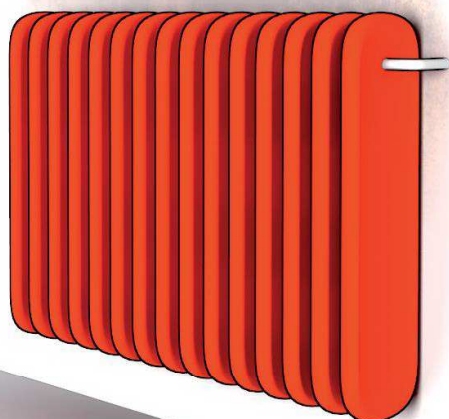

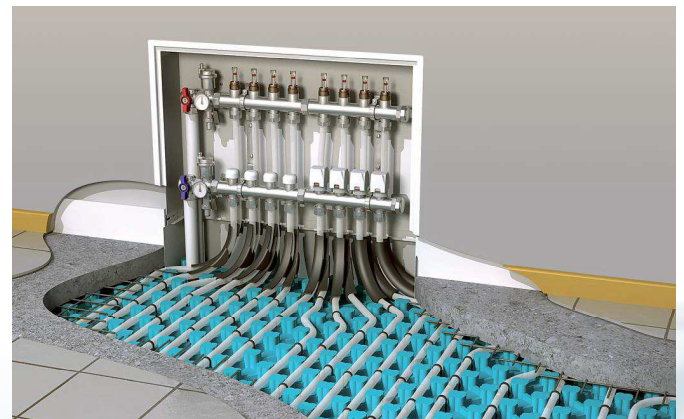
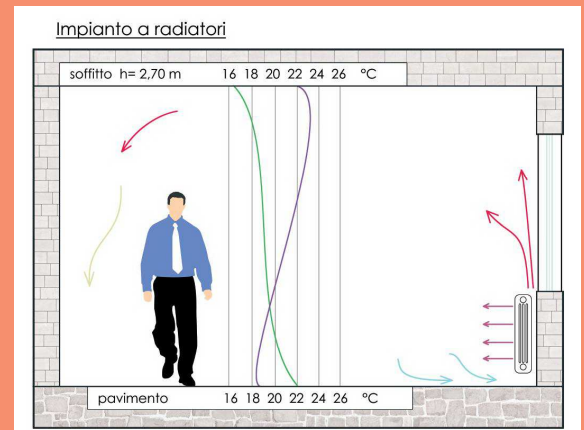
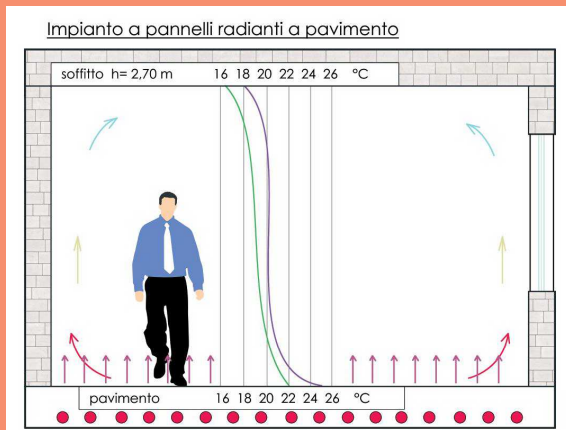

sono confortevoli

Al fine di rendere maggiormente misurabile il concetto di comfort, tenendo conto che la temperatura dell'aria rimane il parametro più facile da controllare, è stata redatta dagli esperti del settore una curva ideale della distribuzioni delle temperature dell'aria all'interno degli ambienti in fase invernale così da poterla confrontare con le curve di temperatura ottenute dalle diverse tipologie impiantistiche: questi confronti evidenziano che la distribuzione delle temperature ottenute con i sistemi radianti sia la più simile a quella ideale e ne consegue che con un sistema radiante si ottiene maggior comfort.





sono fonti di benessere

Evitano la diffusione degli acari che trovano nell'ambiente umido il loro habitat ideale; i sistemi radianti aumentano per effetti radiativi la temperatura delle pareti interne, riducendo così sensibilmente il rischio di formazione di condensa (e quindi di muffe) sulle pareti stesse; si permette a bambini ed adulti di svolgere attività direttamente a contatto del pavimento, senza rischi per la salute.

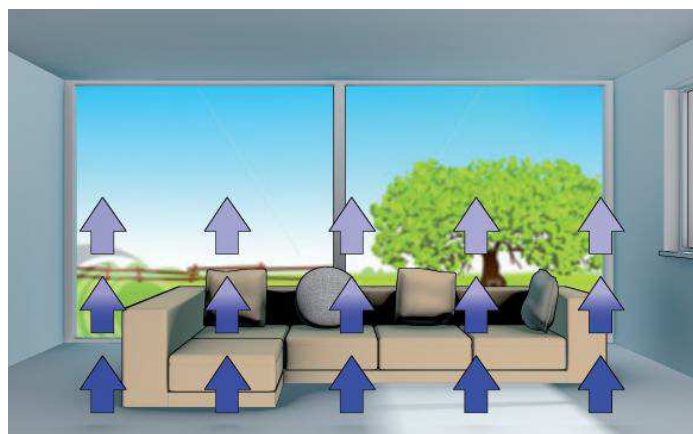
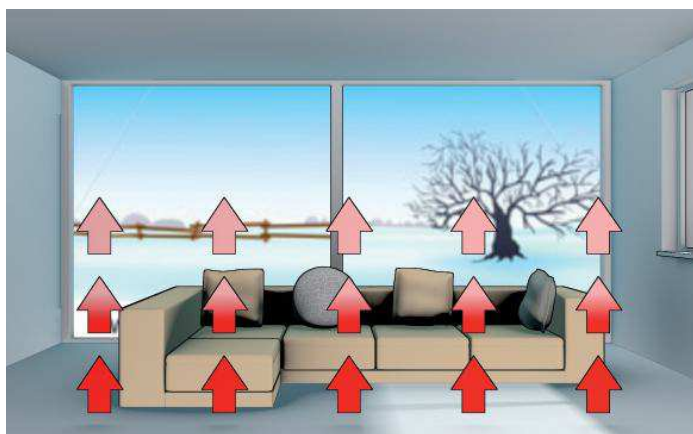

sono economici

Diverse applicazioni residenziali dei sistemi radianti, monitorate negli ultimi anni, hanno confermato che è possibile valutare un sensibile risparmio energetico (dal 10 al 15%) rispetto ad impianti omologhi dotati di corpi scaldanti tradizionali. Il gradiente termico che si crea in un ambiente a pavimento genera una situazione tale per cui le dispersioni sono minori rispetto ad un locale riscaldato tradizionalmente, infatti si recupera parte del calore che viene inevitabilmente "sprecato" per effetto della stratificazione dell'aria più calda vicino ai soffitti: quest'effetto benefico è proporzionale all'altezza dei locali; non solo, si eliminano anche gli sprechi di calore per effetto del riscaldamento delle superfici retrostanti i radiatori quando questi sono installati sulle pareti esterne.



HOUSE ENERGY
Floor Power

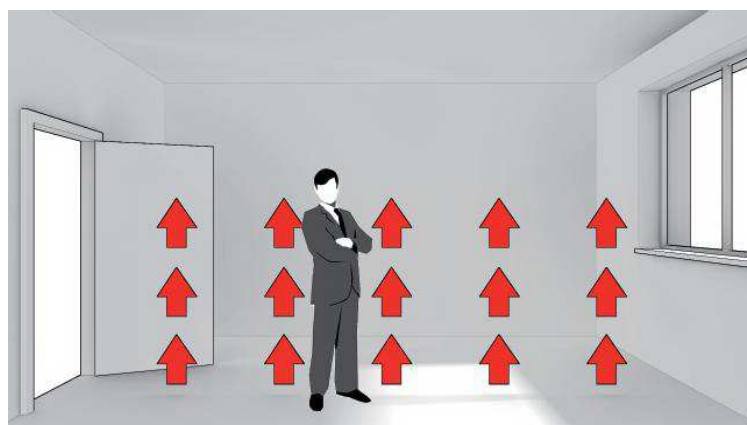
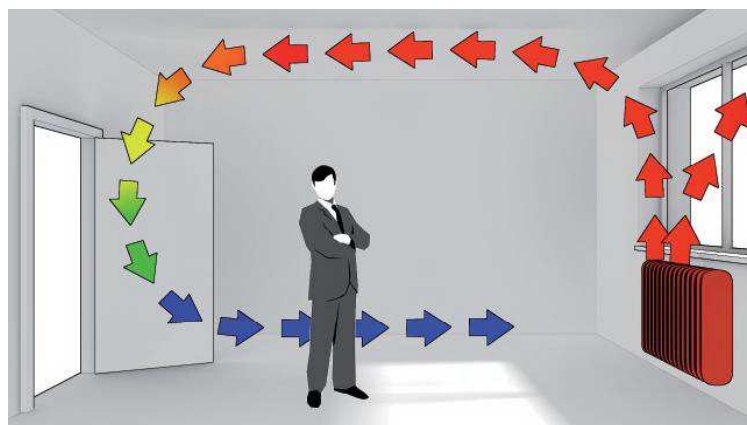

vanno progettati

I migliori risultati si ottengono con una progettazione accurata che tenga conto di tutti i particolari costruttivi dell'edificio da riscaldare, delle esigenze termiche di chi vivrà i locali, delle norme che regolano gli impianti radianti in particolare la UNI EN 1264.



perché

HOUSE ENERGY

■ ■ ■ Floor Power

HOUSE ENERGY offre una gamma completa di soluzioni nell'ambito degli impianti radianti a pavimento, soffitto, parete. E' in grado di fornire regolazioni che permettono il funzionamento dei sistemi radianti in riscaldamento e in raffrescamento. Si avvale di partner fornitori leader nel settore, vanta un'esperienza quarantennale nella produzione e assemblaggio di collettori per sistemi di riscaldamento.

Il collettore è il punto focale dell'impianto, da qui si regolano e si gestiscono tutti i circuiti incaricati di trasferire l'energia termica negli ambienti.



HOUSEENERGY propone:

HOUSEENERGY
Floor Power

pavimenti radianti

Ampia gamma nella scelta dei pannelli: preformati, termoformati, piani e pannelli che consentono posa a secco.

soffitti/pareti radianti

Si è adottata la strada dei pannelli composti da un pannello in cartongesso, all'interno del quale sono alloggiati i circuiti idraulici, e da uno strato di materiale isolante in polistirene espanso. La particolarità di questi pannelli è che all'interno della struttura è inserito un collettore che raccoglie i tubi interni e consente il collegamento del pannello con tubo multistrato diam. 14mm o 16mm rendendo il pannello facile da installare.

collettori

Si ha la possibilità di scegliere tra collettori in ottone o materiale plastico, tutti opportunamente allestiti con valvole termostattizzabili sul ritorno e valvole di taratura con flussimetri sulla mandata.

termoregolazione

Gruppi di miscela assemblati a bordo collettore, completi di circolatore elettronico e di tutte le sicurezze tali da evitare, in caso di guasto della valvola miscelatrice, danneggiamenti ai rivestimenti. La miscelazione avviene mediante testa termostatica a punto fisso con sensore a distanza oppure mediante regolatori modulanti che abbinati ad opportune valvole miscelatrici servocomandate sono in grado di gestire correttamente sia la fase invernale che quella estiva.

deumidificatori

Gamma che prevede unità per installazione verticale a parete e unità per applicazioni in controsoffitto e canalizzabili. Tutte le unità sono dotate di circuito frigorifero e di batterie di pre e post raffreddamento così da garantire prestazioni ottimali nel controllo dell'umidità e della temperatura dell'aria. La gamma si compone anche di macchine per il ricambio aria con recupero di calore ad alta efficienza.

servizio tecnico

Un organico tecnico ben strutturato consente ad HOUSEENERGY di garantire un servizio pre e post vendita attento e capillare su tutto il territorio italiano. Preventivi rapidi, sopralluoghi in cantiere ed assistenza alla posa rappresentano il nostro punto di forza.



01. IMPIANTO BASE 09

02. COLLETTORI 15

03. ACCESSORI 21

04. REGOLAZIONE
TEMPERATURA ACQUA 27

05. REGOLAZIONE
TEMPERATURA AMBIENTE 35

06. DEUMIDIFICAZIONE 39

07. RIPARTIZIONE CALORE 43

08. TUBO E RACCORDI 49

01

■

IMPIANTO BASE



TUBO MULTISTRATO Pe-Xb/Al/Pe-Xb

Tubo multistrato idoneo per impianti sanitari, di riscaldamento/raffrescamento a pannelli radianti a pavimento, radiatori, ventilconvettori. Tubo in polietilene reticolato, protetto da uno strato di alluminio e rivestito da una guaina in polietilene reticolato che isola la parte metallica.

- Caratteristiche principali:
- barriera antiossigeno totale
 - insensibilità ai raggi UV
 - stabilità nella forma dopo la piegatura
 - semplicità di posa
 - conducibilità termica: 0,38 W/mK

codice	descrizione singolo codice	diametro	📦	prezzo
010216222	Tubo multistrato Pe-Xb/Al/Pe-Xb	16x2mm	200 m	- €/m
010216225	Tubo multistrato Pe-Xb/Al/Pe-Xb	16x2mm	500 m	- €/m
010220221	Tubo multistrato Pe-Xb/Al/Pe-Xb	20x2mm	100 m	- €/m *



TUBO Pe-X, 3 STRATI CON BARRIERA OSSIGENO EVOH

Tubo in Pe-X a 3 strati con barriera all'ossigeno (DIN4726) per impianti di riscaldamento/raffrescamento a pannelli radianti.

- Caratteristiche principali:
- permeabilità ossigeno secondo DIN 4726
 - semplicità di posa
 - ottima flessibilità e maneggevolezza
 - conducibilità termica: 0,38 W/mK

codice	descrizione singolo codice	diametro	📦	prezzo
010217233	Tubo in Pe-Xa, 3 strati con barriera ossigeno - rosso (ad esaurimento)	17x2mm	240 m	- €/m
010217234	Tubo in Pe-Xb, 3 strati con barriera ossigeno	17x2mm	300 m	- €/m
010217236	Tubo in Pe-Xa, 3 strati con barriera ossigeno - rosso (ad esaurimento)	17x2mm	600 m	- €/m
010217237	Tubo in Pe-Xb, 3 strati con barriera ossigeno	17x2mm	600 m	- €/m

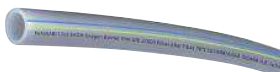

TUBO IN Pe-Xc, 5 STRATI CON BARRIERA OSSIGENO EVOH

Tubo in Pe-Xc a 5 strati con barriera all'ossigeno (DIN4726) per impianti di riscaldamento/raffrescamento a pannelli radianti.

- Caratteristiche principali:
- permeabilità ossigeno secondo DIN4726
 - barriera Evoh protetta
 - semplicità di posa
 - conducibilità termica: 0,35 W/mK
 - temperatura massima di esercizio 70°C
 - grado di reticolazione >=60%

codice	descrizione singolo codice	diametro	📦	prezzo
010217242	Tubo Pe-Xc, 5 strati con barriera ossigeno	17x2mm	240 m	- €/m *
010217246	Tubo Pe-Xc, 5 strati con barriera ossigeno	17x2mm	600 m	- €/m *



PANNELLO TERMOFORMATO "TECHNO"

Pannello per riscaldamento/raffrescamento a pavimento di qualità composto da stampato in polistirene espanso in EPS, e da pellicola superiore con funzione di barriera vapore e ancoraggio tubo in termoformato rigido in pst sp. 0,6mm e con sottosquadra molto pronunciata per un ottimo bloccaggio meccanico del tubo. Tubo sollevato dal fondo per aumentare lo scambio termico. Lo spessore di isolante indicato è "tutto pieno". Diametro tubi applicabili 16-17 mm., dimensioni utili 1400X800 mm munito di incastri sulle bugne per il corretto accoppiamento; passo minimo 50mm.

codice	descrizione singolo codice	resistenza termica	📦	prezzo
010113213	Pannello EPS 200 sp.32(sp.10+22 bugna)	0,41mqK/W	24,64	- €/mq
010114212	Pannello EPS 150 sp.42(sp.20+22 bugna)	0,69mqK/W	17,92	- €/mq
010115212	Pannello EPS 150 sp.52(sp.30+22 bugna)	0,97mqK/W	13,44	- €/mq

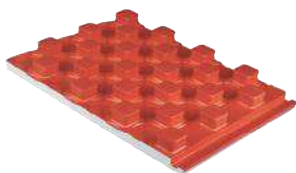

PANNELLO PREFORMATO "BASIC 50"

Pannello per riscaldamento/raffrescamento a pavimento di qualità in polistirene espanso sinterizzato in EPS, conforme alla norma UNI EN 13163 e certificazione CE, preaccoppiato a film plastico 170micron avente funzione di barriera al vapore, con bugne ottagonale per inserimento tubi. Fissaggio tubi al pannello con clips. Lo spessore di isolante indicato è "tutto pieno". Diametro tubi applicabili 16-17 mm., dimensioni utili in mm. 1400X800mm; passo minimo 50mm.

codice	descrizione singolo codice	resistenza termica		prezzo	
010114023	Pannello EPS 200 sp.40(sp.15+25 bugna)	0,57mqK/W	10,08	-	€/mq *
010114522	Pannello EPS 150 sp.45(sp.20+25 bugna)	0,70mqK/W	8,96	-	€/mq
010115522	Pannello EPS 150 sp.55(sp.30+25 bugna)	1,00mqK/W	6,72	-	€/mq



PANNELLO PREFORMATO "BASIC 75"

Pannello per riscaldamento/raffrescamento a pavimento di qualità in polistirene espanso sinterizzato in EPS150, conforme alla norma UNI EN 13163 e certificazione CE, preaccoppiato a film plastico 170micron avente funzione di barriera al vapore, con bugne per inserimento tubi. Fissaggio tubi al pannello con clips. Tubo sollevato dal fondo per aumentare lo scambio termico. Lo spessore di isolante indicato è "tutto pieno". Diametro tubi applicabili 16-17 mm., dimensioni utili 1350X750mm; passo minimo 75mm.

codice	descrizione singolo codice	resistenza termica		prezzo	
010125022	Pannello EPS 150 sp.50(sp.20+30 bugna)	0,85mqK/W	10,125	-	€/mq *
010126022	Pannello EPS 150 sp.60(sp.30+30 bugna)	1,15mqK/W	8,10	-	€/mq *



PANNELLO TERMOFORMATO "ACUSTIC"

Pannello per riscaldamento/raffrescamento a pavimento di qualità in polistirene espanso sinterizzato in EPS, certificazione CE, preaccoppiato a film in polistirolo ad altissima densità assolutamente impermeabile avente funzione di barriera al vapore. La particolare lavorazione del lato inferiore del fondo conferisce al pannello prestazioni elastiche eccezionali (rigidità dinamica <=30 MN/mc, valore riferito a prove interne) Fissaggio tubi al pannello con clips. Tubo sollevato dal fondo per aumentare lo scambio termico. Lo spessore di isolante indicato è "tutto pieno". Diametro tubi applicabili 16-17 mm., dimensioni utili in pianta mm. 1400X800mm; passo minimo 50mm. Conduttività termica 0,033 W/mK (UNI EN 12667-2002).

codice	descrizione singolo codice	resistenza termica		prezzo	
010115326	Pannello EPS 150+300 sp.53(sp.30+23 bugna)	0,98mqK/W		-	€/mq *

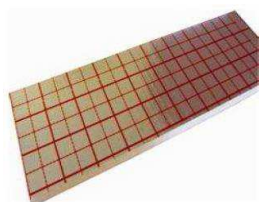

PANNELLO ISOLANTE "ROLL"

Pannello isolante piano, a rotoli, riscaldamento/raffrescamento, in polistirene espanso stampato con densità EPS 150, a norma UNI 7819, rivestito superiormente da film in polistirene serigrafico con funzione protettiva e di miglioramento della resistenza alla deformazione da calpestio. Autoestinguente di classe 1 (D. M. 26.06.84); prodotto senza C.F.C.; Tubo da fissare con spara clips o tramite barra bloccatubi.

codice	descrizione singolo codice	resistenza termica		prezzo	
010143033	Pannello a rotoli EPS150 spessore 30mm	0,88mqK/W		-	€/mq *

ALTRI SPESSORI O TIPOLOGIE SU RICHIESTA



PANNELLO ISOLANTE "INDUSTRY"

Pannello isolante piano, a lastre, idoneo per il solo riscaldamento, in polistirene estruso (XPS), 33kg/mc a norma UNI 13164, non rivestito superiormente da film. Classificazione al fuoco classe E. Dimensione lastre: 1250x600 mm.

codice	descrizione singolo codice	resistenza termica		prezzo	
010142047	Pannello piano XPS 33kg/mc spessore 20mm	0,606mqK/W	15,0	-	€/mq *
010143047	Pannello piano XPS 33kg/mc spessore 30mm	0,909mqK/W	10,5	-	€/mq *
010144047	Pannello piano XPS 33kg/mc spessore 40mm	1,212mqK/W	7,5	-	€/mq *

PANNELLO "SPAZIO ZERO"



Pannello per riscaldamento/raffrescamento a pavimento di qualità in fibrogesso densità 1150 kg/mc e polistirene espanso EPS200, con bugnatura in testa e fresature lineari. Diametro tubo applicabile 16 mm., dimensioni utili in pianta mm. 1200X600mm; passo minimo 15cm. H=32,5mm (22,5mm fibrogesso + 10mm isolante) . Conducibilità termica 0,32 W/mK

codice	descrizione singolo codice		prezzo	
010182891	Pannello fibrogesso sp.22,5mm con fresature lineari	1 pz	-	€/mq *
010182892	Pannello fibrogesso sp.22,5mm con fresature lineari e bugne di testa	1 pz	-	€/mq *
010182893	Pannello fibrogesso sp.22,5mm con fresature lineari e bugne di testa e laterali	1 pz	-	€/mq *
010182894	Pannello fibrogesso sp.22,5mm con fresatura bugnata	1 pz	-	€/mq *
010182895	Pannello fibrogesso sp.22,5mm con fresatura bugnata passo ridotto	1 pz	-	€/mq *
010182896	Pannello fibrogesso sp.22,5mm per tamponamenti	1 pz	-	€/mq *
010183891	Pannello fibrogesso ed EPS200 sp. 32,5 mm con fresature lineari	1 pz	-	€/mq *
010183892	Pannello fibrogesso ed EPS200 sp. 32,5 mm con fresature lineari e bugne di testa	1 pz	-	€/mq *
010183893	Pannello fibrogesso ed EPS200 sp. 32,5 mm con fresature lineari e bugne di testa e laterali	1 pz	-	€/mq *
010183894	Pannello fibrogesso ed EPS200 sp. 32,5 mm con fresatura bugnata	1 pz	-	€/mq *
010183895	Pannello fibrogesso ed EPS200 sp. 32,5 mm con fresatura bugnata passo ridotto	1 pz	-	€/mq *
010183896	Pannello fibrogesso ed EPS sp.32,5mm per tamponamenti	1 pz	-	€/mq *

Possibilità di isolamento acustico o spessori diversi su richiesta

PANNELLO RADIANTE IN CARTONGESSO PER POSA A SOFFITTO E PARETE



Pannello radiante in cartongesso con circuiti in PE 8 x 1 mm, con barriera all'ossigeno, accoppiato con strato isolante in polistirene (EPS), sp. 30 mm.

codice	descrizione singolo codice		prezzo	
010154512	Lastre in cartongesso 1200x2000x45mm	1 pz	-	€/mq *
010154522	Lastre in cartongesso 1000x1200x45mm	1 pz	-	€/mq *
010154532	Lastre in cartongesso 600x1200x45mm	1 pz	-	€/mq *
010154542	Lastre in cartongesso 600x1000x45mm	1 pz	-	€/mq *
010154552	Lastre in cartongesso 2000x600x45mm	1 pz	-	€/mq *
010164512	Lastre in cartongesso 1200x2000x45mm per tamponamenti	1 pz	-	€/mq *
010164552	Lastre in cartongesso 2500x1200x45mm per tamponamenti	1 pz	-	€/mq *



FILM IN POLIETILENE

Foglio in polietilene con funzione di barriera al vapore.

codice	descrizione singolo codice		prezzo
010170039	Film in polietilene sp. 0,2 mm –rotolo 1x50m	1 pz	- €/mq



RETE ELETTROSALDATA

Da inserire all'interno del massetto, ha la funzione di ridurre le microfessure dovute al ritiro del calcestruzzo durante la fase di presa ed indurimento.

codice	descrizione singolo codice		prezzo
010500092	Rete elettrosaldata zincata maglia 5x5 cm in fogli 2x1 m filo 1,8 mm	1 pz	- €/mq
010620300	Rete elettrosaldata zincata maglia 10x10 cm fogli 2x1 m filo 3 mm	1 pz	- €/mq *





02

■

COLLETTORI



COLLETTORI IN OTTONE STAMPATO DA 1" - 1"1/4

Gruppo collettore premontato composto da: collettore di mandata con flussimetri, collettore di ritorno con valvole termostattizzabili, n. 2 valvole sfogo aria, n. 2 valvole di scarico, n.2 staffe di fissaggio.

codice	descrizione singolo codice	pacchetto	prezzo
010410212	Gruppo collettore in ottone 1" - 2p	1pz	- €/pz
010410312	Gruppo collettore in ottone 1" - 3p	1pz	- €/pz
010410412	Gruppo collettore in ottone 1" - 4p	1pz	- €/pz
010410512	Gruppo collettore in ottone 1" - 5p	1pz	- €/pz
010410612	Gruppo collettore in ottone 1" - 6p	1pz	- €/pz
010410712	Gruppo collettore in ottone 1" - 7p	1pz	- €/pz
010410812	Gruppo collettore in ottone 1" - 8p	1pz	- €/pz
010410912	Gruppo collettore in ottone 1" - 9p	1pz	- €/pz
010411012	Gruppo collettore in ottone 1" - 10p	1pz	- €/pz
010411112	Gruppo collettore in ottone 1" - 11p	1pz	- €/pz
010411212	Gruppo collettore in ottone 1" - 12p	1pz	- €/pz
010420212	Gruppo collettore in ottone 1"1/4- 2p	1pz	- €/pz
010420312	Gruppo collettore in ottone 1"1/4- 3p	1pz	- €/pz
010420412	Gruppo collettore in ottone 1"1/4- 4p	1pz	- €/pz
010420512	Gruppo collettore in ottone 1"1/4- 5p	1pz	- €/pz
010420612	Gruppo collettore in ottone 1"1/4- 6p	1pz	- €/pz
010420712	Gruppo collettore in ottone 1"1/4- 7p	1pz	- €/pz
010420812	Gruppo collettore in ottone 1"1/4- 8p	1pz	- €/pz
010420912	Gruppo collettore in ottone 1"1/4- 9p	1pz	- €/pz
010421012	Gruppo collettore in ottone 1"1/4- 10p	1pz	- €/pz
010421112	Gruppo collettore in ottone 1"1/4- 11p	1pz	- €/pz
010421212	Gruppo collettore in ottone 1"1/4- 12p	1pz	- €/pz
010421312	Gruppo collettore in ottone 1"1/4- 13p	1pz	- €/pz
010421412	Gruppo collettore in ottone 1"1/4- 14p	1pz	- €/pz
010421512	Gruppo collettore in ottone 1"1/4- 15p	1pz	- €/pz



COLLETTORI IN POLIMERO DA 1"

Gruppo collettore in polimero composto da valvole termostattizzabili sulla barra di ritorno; detentori con misuratore di portata sulla barra di mandata, n. 2 termometri, n. 2 rubinetti carico/scarico impianto, n. 2 valvole di sfianto manuale, n. 2 staffe di sostegno in materiale plastico. Prestazioni: pressione massima di esercizio 800 kPa, campo di temperatura 5 ÷60 °C, fluido d'impiego: acqua, soluzioni glicolate (max % glicole 50%).

codice	descrizione singolo codice	pacchetto	prezzo
010410232	Collettore in materiale plastico 2p	1 pz	- €/pz *
010410332	Collettore in materiale plastico 3p	1 pz	- €/pz *
010410432	Collettore in materiale plastico 4p	1 pz	- €/pz *
010410532	Collettore in materiale plastico 5p	1 pz	- €/pz *
010410632	Collettore in materiale plastico 6p	1 pz	- €/pz *
010410732	Collettore in materiale plastico 7p	1 pz	- €/pz *
010410832	Collettore in materiale plastico 8p	1 pz	- €/pz *
010410932	Collettore in materiale plastico 9p	1 pz	- €/pz *
010411032	Collettore in materiale plastico 10p	1 pz	- €/pz *
010411132	Collettore in materiale plastico 11p	1 pz	- €/pz *
010411232	Collettore in materiale plastico 12p	1 pz	- €/pz *

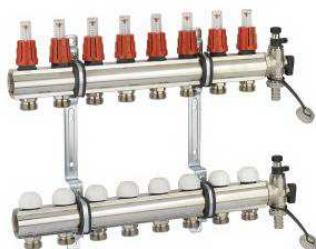

COLLETTORI IN OTTONE DA BARRA DA 1"

Gruppo collettore premontato da barra in ottone nickelato con flussimetri. Composizione kit: collettore di mandata con flussimetri, collettore di ritorno con valvole per attuatori termoelettrici, valvole sfogo aria, valvole di scarico, staffe di fissaggio.

codice	descrizione singolo codice	prezzo
010410252	Collettore 2p. Misura 1", Attacco 3/4" EK	1 pz - €/pz
010410352	Collettore 3p. Misura 1", Attacco 3/4" EK	1 pz - €/pz
010410452	Collettore 4p. Misura 1", Attacco 3/4" EK	1 pz - €/pz
010410552	Collettore 5p. Misura 1", Attacco 3/4" EK	1 pz - €/pz
010410652	Collettore 6p. Misura 1", Attacco 3/4" EK	1 pz - €/pz
010410752	Collettore 7p. Misura 1", Attacco 3/4" EK	1 pz - €/pz
010410852	Collettore 8p. Misura 1", Attacco 3/4" EK	1 pz - €/pz
010410952	Collettore 9p. Misura 1", Attacco 3/4" EK	1 pz - €/pz
010411052	Collettore 10p. Misura 1", Attacco 3/4" EK	1 pz - €/pz
010411152	Collettore 11p. Misura 1", Attacco 3/4" EK	1 pz - €/pz
010411252	Collettore 12p. Misura 1", Attacco 3/4" EK	1 pz - €/pz



CASSETTE PER COLLETTORI

Cassetta da incasso per collettori costruita in lamiera zincata da 10/10 completa di telaio e porta verniciati bianchi, serratura taglio cacciavite e con piedini di supporto regolabili in altezza da 0 a 120mm.

codice	descrizione singolo codice	prezzo
010705041	Cassetta dimensioni 500x630x90/130mm (LxHxP)	1 pz - €/pz
010707041	Cassetta dimensioni 700x630x90/130mm (LxHxP)	1 pz - €/pz
010708541	Cassetta dimensioni 850x630x90/130mm (LxHxP)	1 pz - €/pz
010710041	Cassetta dimensioni 1000x630x90/130mm (LxHxP)	1 pz - €/pz
010712041	Cassetta dimensioni 1200x630x90/130mm (LxHxP)	1 pz - €/pz

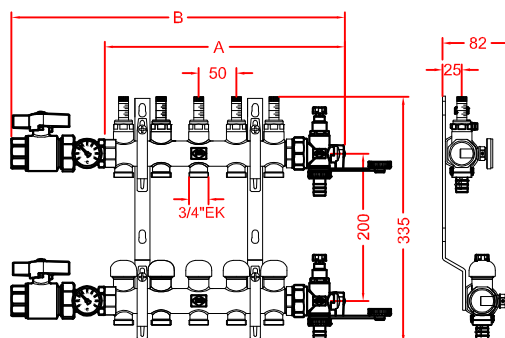

codice	vie	misura	attacco	A	B
010410212	2	1"	3/4"EK	165	280
010410312	3	1"	3/4"EK	215	330
010410412	4	1"	3/4"EK	265	380
010410512	5	1"	3/4"EK	315	430
010410612	6	1"	3/4"EK	365	480
010410712	7	1"	3/4"EK	415	530
010410812	8	1"	3/4"EK	465	580
010410912	9	1"	3/4"EK	515	630
010411012	10	1"	3/4"EK	565	680
010411112	11	1"	3/4"EK	615	730
010411212	12	1"	3/4"EK	665	780

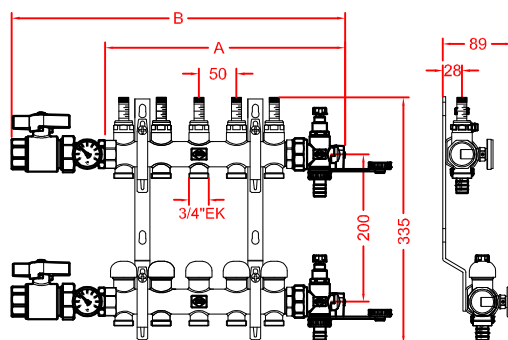

codice	vie	misura	attacco	A	B
010420212	2	1"1/4	3/4"EK	165	280
010420312	3	1"1/4	3/4"EK	215	330
010420412	4	1"1/4	3/4"EK	265	380
010420512	5	1"1/4	3/4"EK	315	430
010420612	6	1"1/4	3/4"EK	365	480
010420712	7	1"1/4	3/4"EK	415	530
010420812	8	1"1/4	3/4"EK	465	580
010420912	9	1"1/4	3/4"EK	515	630
010421012	10	1"1/4	3/4"EK	565	680
010421112	11	1"1/4	3/4"EK	615	730
010421212	12	1"1/4	3/4"EK	665	780
010421312	13	1"1/4	3/4"EK	715	830
010421412	14	1"1/4	3/4"EK	765	880
010421512	15	1"1/4	3/4"EK	815	930

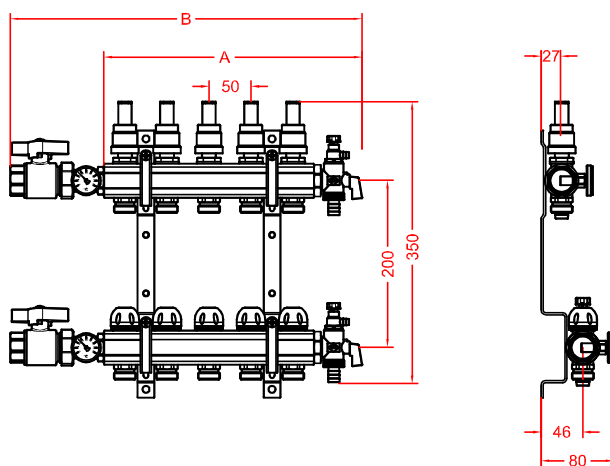

codice	vie	misura	attacco	A	B
010410252	2	1"	3/4"EK	170	285
010410352	3	1"	3/4"EK	220	335
010410452	4	1"	3/4"EK	270	385
010410552	5	1"	3/4"EK	320	435
010410652	6	1"	3/4"EK	370	485
010410752	7	1"	3/4"EK	420	535
010410852	8	1"	3/4"EK	470	585
010410952	9	1"	3/4"EK	520	635
010411052	10	1"	3/4"EK	570	685
010411152	11	1"	3/4"EK	620	735
010411252	12	1"	3/4"EK	670	785

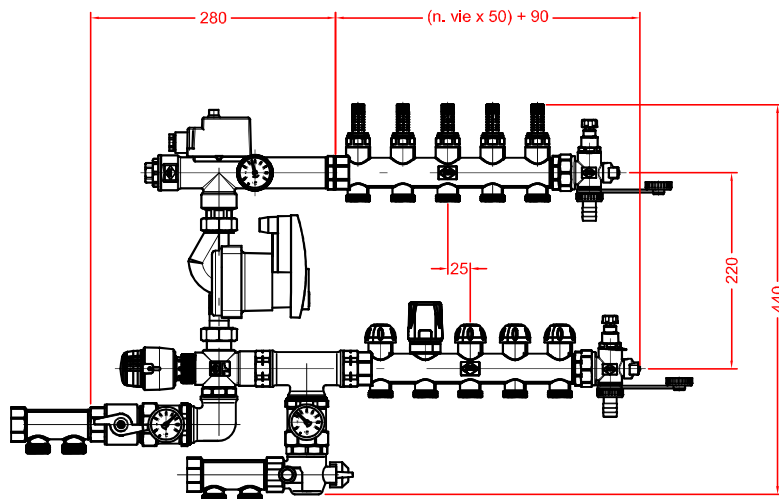





03



ACCESSORI



VALVOLA A SFERA DIRITTA CON BOCCHETTONE

Valvola a sfera diritta in ottone F x M completa di bocchettone.

codice	descrizione singolo codice	prezzo
010500001	Valvola a sfera diritta da 3/4" con maniglia rossa	1 pz - €/pz
010500002	Valvola a sfera diritta da 1" con maniglia rossa	1 pz - €/pz
010500003	Valvola a sfera diritta da 1"1/4 con maniglia rossa	1 pz - €/pz
010500004	Valvola a sfera diritta da 3/4" con maniglia blu	1 pz - €/pz
010500005	Valvola a sfera diritta da 1" con maniglia blu	1 pz - €/pz
010500006	Valvola a sfera diritta da 1"1/4 con maniglia blu	1 pz - €/pz



VALVOLA A SFERA DIRITTA CON BOCCHETTONE E TERMOMETRO

Valvola a sfera diritta in ottone F x M completa di bocchettone con termometro.

codice	descrizione singolo codice	prezzo
010500007	Valvola a sfera diritta con bocchettone e termometro da 1" con maniglia rossa	1 pz - €/pz
010500008	Valvola a sfera diritta con bocchettone e termometro da 1"1/4 con maniglia rossa	1 pz - €/pz
010500009	Valvola a sfera diritta con bocchettone e termometro da 1" con maniglia blu	1 pz - €/pz
010500010	Valvola a sfera diritta con bocchettone e termometro da 1"1/4 con maniglia blu	1 pz - €/pz



VALVOLA A SFERA A SQUADRA CON BOCCHETTONE

Valvola a sfera a squadra.

codice	descrizione singolo codice	prezzo
010500031	Valvola a sfera a squadra da 1" con maniglia rossa	1 pz - €/pz
010500033	Valvola a sfera a squadra da 1" con maniglia blu	1 pz - €/pz



VALVOLA A SFERA A SQUADRA CON BOCCHETTONE E TERMOMETRO

Valvola a sfera a squadra con termometro.

codice	descrizione singolo codice	prezzo
010500037	Valvola a sfera a squadra con bocchettone e termometro da 1" con maniglia rossa	1 pz - €/pz
010500039	Valvola a sfera a squadra con bocchettone e termometro da 1" con maniglia blu	1 pz - €/pz



KIT BYPASS DIFFERENZIALE

By-pass differenziale a taratura fissa, eccentrico – attacchi 1/2" M- 1/2" F.

codice	descrizione singolo codice	prezzo
010500015	By-pass differenziale per collettori int. 200	1 pz - €/pz
010500016	By-pass differenziale per collettori int. 220	1 pz - €/pz



ADATTATORI IN OTTONE PER TUBO PEX E MULTISTRATO

Adattatore in ottone nichelato con attacco 3/4" eurocono completo di dado, anello e portagomma per collegamento collettore-tubo, per collettori in ottone.

codice	descrizione singolo codice	📦	prezzo
010500022	Adattatore 17X2mm PEX	1 pz	- €/pz
010500023	Adattatore 20X2mm PEX	1 pz	- €/pz
010500024	Adattatore 16X2mm MULTI	1 pz	- €/pz
010500025	Adattatore 20X2mm MULTI	1 pz	- €/pz



NIPPLO GIREVOLE

Nipplo girevole per collegamento collettori.

codice	descrizione singolo codice	📦	prezzo
010500131	Nipplo girevole 1" M - 1" M	1 pz	- €/pz
010500132	Nipplo girevole 1" M - 3/4" M	1 pz	- €/pz



CLIP FERMATUBO

Clip ad uncino fermatubo in materiale plastico ad alta resistenza per ancorare tubo direttamente al pannello piano. Da installare a mano o con apposita sparaclip.

codice	descrizione singolo codice	📦	prezzo
010500052	Clip fermatubo ad uncino per tubo diam 16÷20mm per Tacker	300 pz	- €/pz



CLIP FERMATUBO A CAVALIERE

Clip in materiale plastico ad alta resistenza, serve per fissare il tubo ai pannelli bugnati nelle curve strette o nei tratti in diagonale. Inoltre può essere utile per ancorare la rete antiritiro.

codice	descrizione singolo codice	📦	prezzo
010500053	Clip fermatubo a cavaliere	100 pz	- €/pz



PISTOLA TACKER SPARA CLIP

Sparaclip per clip 01050052.

codice	descrizione singolo codice	📦	prezzo
011300002	Sparaclip per clip 01050052	1 pz	- €/pz



GUAINA CORRUGATA PRETAGLIATA

Guaina corrugata pretagliata

codice	descrizione singolo codice	📦	prezzo
010500085	Guaina corrugata pretagliata (rotolo 25 m)	1 pz	- €/m



DISTANZIALE ANCORAGGIO RETE DOPPIA

Distanziale ancoraggio rete doppia.

codice	descrizione singolo codice	prezzo
010500063	Distanziale per ancoraggio rete doppia	1 pz - €/pz *



FISSATUBO PER RETE

Clip per fissaggio tubo su rete.

codice	descrizione singolo codice	prezzo
010500054	Clip per fissaggio tubo su rete.	2000 pz - €/pz *



BARRE BLOCCATUBO

Binario guidatubo in barre da 1 m per l'applicazione su pannelli isolanti piani attraverso le clip 010500052, passo di posa minimo 50 mm.

codice	descrizione singolo codice	prezzo
010500070	Guida per tubo PE-X e multistrato Ø16÷Ø20 mm	100 pz - €/pz *



CURVA GUIDATUBO

Curva reggitubo, in materiale plastico con funzione di sostegno e di protezione dei tubi all'uscita dal collettore. Idonea per tubo in materiale plastico.

codice	descrizione singolo codice	prezzo
010500073	Curva guidatubi per tubo diam 16÷18mm	1 pz - €/pz *



CLIP FERMATUBO SU RETE

Clip fermatubo in materiale plastico ad alta resistenza per ancorare tubo alla rete elettrosaldata.

codice	descrizione singolo codice	prezzo
010500050	Clip fermatubo diam 16÷20mm	100 pz - €/pz *



ADDITIVO FLUIDIFICANTE – DISAREANTE

Serve per rendere il calcestruzzo malleabile mantenendo basso il rapporto acqua/cemento. In tal modo il risultato finale sarà un massetto con ottime caratteristiche di resistenza eccanica e di conduttività, dal momento che viene ridotta l'aria imprigionata rispetto ad un getto tradizionale. Prodotto in conformità alle norme UNI vigenti. Dosaggio consigliato: 1% in peso del cemento utilizzato nell'impasto.

codice	descrizione singolo codice	icone	prezzo
010500090	Additivo fluidificante in taniche da 10 litri	1 pz	- €/l



ADDITIVO ANTIALGA

L'utilizzo dell'additivo antialga e anti-inconstrante permette di preservare nel tempo la funzionalità dell'impianto. Serve ad inibire la formazione di materiali incrostanti e di imposti gelatinosi all'interno delle tubazioni

codice	descrizione singolo codice	icone	prezzo
010500091	Additivo antialga in taniche da 1litro	1 pz	- €/l

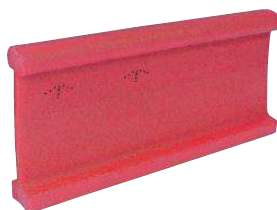

GIUNTO DI DILATAZIONE

Realizzata in polistirene espanso a cellule chiuse, con banda autoadesiva. Serve ad interrompere la continuità del massetto in punti prestabiliti.

codice	descrizione singolo codice	icone	prezzo
010500084	Giunto di dilatazione in barre da 2m	1 pz	- €/m



FASCIA PERIMETRALE

Realizzata in polistirene espanso a cellule chiuse, con banda autoadesiva. Su un lato presenta un gonnellino in polietilene a protezione delle infiltrazioni di malta sull'altro. Le funzioni della fascia sono quelle di assorbire le dilatazioni del pavimento e di isolare termoacusticamente le pareti dal pavimento.

codice	descrizione singolo codice	icone	prezzo
010500081	Fascia perimetrale interamente adesiva H=150mm in rotoli da 50m	1 pz	- €/m
010500083	Fascia perimetrale interamente adesiva H=250mm in rotoli da 50m	1 pz	- €/m *



SROTOLATORE

In acciaio zincato a fuoco. Permette la rotazione del rotolo rispetto all'asse verticale. Regolabile rispetto alle dimensioni dei rotoli, totalmente smontabile e facilmente trasportabile grazie alle ridotte dimensioni.

codice	descrizione singolo codice	icone	prezzo
011300001	Srotolatore per tubi D. 17mm fino a 600m	1 pz	- €/pz





04

■

REGOLAZIONE TEMPERATURA ACQUA



STAZIONE DI DISTRIBUZIONE MISCELATA PER IMPIANTI RADIANTI

Stazione di distribuzione per riscaldamento a pavimento da 2 a 13 circuiti, premontata con gruppo di miscelazione.

Composto da:

- valvola miscelatrice a 3 vie
- n.1 termometro sulla mandata
- termostato di sicurezza a contatto
- circolatore elettronico WILO YONOS PICO I 15-1/6
- collettore di distribuzione in ottone nichelato da 1" completo di valvole termostatzabili sulla barra di ritorno, flussimetri sulla barra di mandata e staffe di fissaggio



codice	descrizione singolo codice	prezzo
010810200	Stazione con collettore da 2p	1 pz - €/pz
010810300	Stazione con collettore da 3p	1 pz - €/pz
010810400	Stazione con collettore da 4p	1 pz - €/pz
010810500	Stazione con collettore da 5p	1 pz - €/pz
010810600	Stazione con collettore da 6p	1 pz - €/pz
010810700	Stazione con collettore da 7p	1 pz - €/pz
010810800	Stazione con collettore da 8p	1 pz - €/pz
010810900	Stazione con collettore da 9p	1 pz - €/pz
010811000	Stazione con collettore da 10p	1 pz - €/pz
010811100	Stazione con collettore da 11p	1 pz - €/pz
010811200	Stazione con collettore da 12p	1 pz - €/pz
010811300	Stazione con collettore da 13p	1 pz - €/pz

GRUPPO DI MISCELA

Gruppo di regolazione con pompa di rilancio.

Composizione kit: n°1 valvola miscelatrice, n°1 termostato di sicurezza, n°1 pompa elettronica ad alta efficienza WILO YONOS PICO I 15/1-6, n°1 termometro.



codice	descrizione singolo codice	prezzo
010911200	Gruppo di miscelazione 1" con pompa di rilancio	1 pz - €/pz

COLLETTORE PER ALTA TEMPERATURA

Collettore semplice da 1" intersasse 40.



codice	descrizione singolo codice	prezzo
010812002	Collettore semplice da 1" Attacco 3/4 EK 2 vie	1 pz - €/pz
010812003	Collettore semplice da 1" Attacco 3/4 EK 3 vie	1 pz - €/pz
010812004	Collettore semplice da 1" Attacco 3/4 EK 4 vie	1 pz - €/pz
010812005	Collettore semplice da 1" Attacco 3/4 EK 5 vie	1 pz - €/pz



REGOLATORE CLIMATICO BASIC

Regolatore climatico completo di display, in grado di gestire la fase di riscaldamento per una zona. Il software può comandare una valvola miscelatrice a 3 punti lavorando in compensazione sulla temperatura esterna, oppure, mediante il comando remoto opportunamente posizionato, anche sulla temperatura ambiente. La programmazione oraria avviene esclusivamente in abbinamento al comando remoto oppure mediante consenso da cronotermostato esterno.

codice	descrizione singolo codice	pacchetto	prezzo
010900070	Regolatore completo di sonda esterna e sonda di mandata a bracciale	1 pz	- €/pz *



REGOLATORE CLIMATICO EVO

Regolatore climatico completo di display, in grado di gestire le fasi di riscaldamento e raffreddamento per due zone su programmazione oraria. Il software può comandare due valvole miscelatrici a 3 punti lavorando in compensazione sulla temperatura esterna, oppure, mediante il comando remoto opportunamente posizionato, anche sulla temperatura ambiente.

codice	descrizione singolo codice	pacchetto	prezzo
010900071	Regolatore con sonda esterna, sonda di mandata a bracciale e comando remoto	1 pz	- €/pz *



COMANDO REMOTO FB

Comando remoto per regolatore Basic.

codice	descrizione singolo codice	pacchetto	prezzo
010900072	Comando remoto FB	1 pz	- €/pz *



COMANDO REMOTO BM

Comando remoto per regolatori Basic ed Evo.

codice	descrizione singolo codice	pacchetto	prezzo
010900073	Comando remoto BM	1 pz	- €/pz *



SONDA ESTERNA

Sonda esterna per regolatori Basic ed Evo.

codice	descrizione singolo codice	pacchetto	prezzo
010900074	Sonda esterna	1 pz	- €/pz *



SONDA DI MANDATA

Sonda di mandata a bracciale per regolatori Basic ed Evo.

codice	descrizione singolo codice	prezzo
010900075	Sonda di mandata a bracciale	1 pz - €/pz *



KIT MODEM GSM

Modem GSM per telegestione regolatore Evo completo di antenna, cavo seriale e alimentatore.

codice	descrizione singolo codice	prezzo
010900076	Kit modem GSM	1 pz - €/pz *



KIT INTERFACCIA

Kit interfaccia per modem GSM.

codice	descrizione singolo codice	prezzo
010900077	Kit interfaccia	1 pz - €/pz *



REGOLATORE CALDO-FREDDO CLIMATICO INTEGRATO CON DISPLAY

Regolatore climatico integrato, completo di display in grado di gestire la fase di riscaldamento e di raffreddamento per impianti a pannelli radianti. Il software gestisce contemporaneamente pavimento radiante, deumidificatori, caldaia, chiller.

codice	descrizione singolo codice	prezzo
010900020	Regolatore MONOZONA completo di connettori a vite	1 pz - €/pz *



ESPANSIONE CIECA PER REGOLATORE CALDO-FREDDO CLIMATICO INTEGRATO

Scheda espansione per regolatore climatico integrato senza display in grado di incrementare il controllo di n.4 zone solo temperatura o di n.2 zone temperatura e umidità.

codice	descrizione singolo codice	prezzo
010900060	Scheda espansione regolatore integrato completa di connettori	1 pz - €/pz *



TERMINALE REMOTO PER REGOLATORE INTEGRATO

Terminale remoto a parete completo di display idoneo al funzionamento con regolatore climatico integrato in grado di comandare tutte le funzioni del regolatore.

codice	descrizione singolo codice	prezzo
010900027	Terminale remoto regolatore integrato installazione a parete	1 pz - €/pz *



SONDA PER REGOLATORE CLIMATICO INTEGRATO

Sonda per lettura temperatura e umidità ambiente.

codice	descrizione singolo codice	prezzo
010900028	Sonda solo temperatura	1 pz - €/pz *
010900029	Sonda temperatura e umidità	1 pz - €/pz *



SONDA ESTERNA PER REGOLATORE CLIMATICO INTEGRATO

Sonda per lettura temperatura esterna.

codice	descrizione singolo codice	prezzo
010900030	Sonda esterna per regolatore climatico integrato	1 pz - €/pz *



SONDA TEMPERATURA ACQUA PER REGOLATORE CLIMATICO INTEGRATO

Sonda per lettura temperatura mandata/ritorno acqua impianto

codice	descrizione singolo codice	prezzo
010900031	Sonda mandata/ritorno acqua	1 pz - €/pz *



POZZETTO PER Sonda TEMPERATURA ACQUA

Pozzetto ad immersione in acciaio Inox AISI316 per sonda temperatura mandata acqua.

codice	descrizione singolo codice	prezzo
010900032	Pozzetto per sonda temperatura acqua impianto - 1/4" filettato mschio	1 pz - €/pz *

AZIONATORE TERMOSTATICO

Azionatore termostatico a punto fisso composto da: n° 1 attuatore termostatico con sonda remota, regolazione: 20 - 60 °C.



codice	descrizione singolo codice	prezzo
011000032	Azionatore termostatico completo di pozzetto. Misura M30X1,5	1 pz - €/pz

CIRCOLATORE

Circolatore modulante Wilo Yonos Pico I 15/1-6



codice	descrizione singolo codice	prezzo
010900010	Circolatore modulante Wilo Yonos Pico I 15/1-6	1 pz - €/pz

COMPENSATORE IDRAULICO

Separatore idraulico in acciaio INOX completo di coibentazione. Permette di dividere l'impianto in due circuiti, primario e secondario, a portate diverse.



codice	descrizione singolo codice	prezzo
010900001	Separatore idraulico 1"	1 pz - €/pz *
010900002	Separatore idraulico 1" 1/4	1 pz - €/pz *

TERMOSTATO DI SICUREZZA

Serve ad evitare che la temperatura di mandata impianto superi un determinato limite.



codice	descrizione singolo codice	prezzo
010900050	Termostato di sicurezza a contatto	1 pz - €/pz
010900051	Termostato di sicurezza ad immersione	1 pz - €/pz *



SONDA LIMITE ANTICONDENSA

Sonda a contatto per controllo punto di rugiada.
Alimentazione 24 Vac, Uscita relè senza potenziale con contatto di scambio, Temperatura di esercizio 0 ÷ 50° C, Umidità 10 ÷ 100% UR, isteresi 5% RH.

codice	descrizione singolo codice		prezzo	
010900052	Sonda anticondensa	1 pz	-	€/pz *



VALVOLA A TRE VIE - SERIE 1

Valvola a tre vie idonea per funzionamento caldo/freddo F-F. Temperatura di esercizio max: 110°C.
Corsa otturatore 2,5mm. Pressione Nominale 16 bar.

codice	descrizione singolo codice		prezzo	
011000122	Valvola 3/4"	1 pz	-	€/pz
011000222	Valvola 1"	1 pz	-	€/pz



VALVOLA A DUE VIE - SERIE 1

Valvola a due vie idonea per funzionamento caldo/freddo F-F. Temperatura di esercizio max: 110°C.
Corsa otturatore 2,5mm. Pressione Nominale 16 bar.

codice	descrizione singolo codice		prezzo	
011000121	Valvola 3/4"	1 pz	-	€/pz
011000221	Valvola 1"	1 pz	-	€/pz



VALVOLA A TRE VIE - SERIE 2

Valvola a globo, filettate, corpo in ghisa G 25, PN 16, attacco femmina, otturatore in ottone, stelo in acciaio inox, corsa 5,5 mm, temp. fluido -10...+120 °C, glicole max 50%, caratt. di regolazione lineare, filaggio: via diretta tenuta perfetta, via ad angolo 0,2% sul Kvs, miscelatrice o deviatrice.

codice	descrizione singolo codice		prezzo	
011000812	Valvola mix 1" Kvs 10,0 m ³ /h	1 pz	-	€/pz *
011000312	Valvola mix 1" ¼ Kvs 13,0 m ³ /h	1 pz	-	€/pz *
011000412	Valvola mix 1" ½ Kvs 18,0 m ³ /h	1 pz	-	€/pz *



SERVOMOTORE 3 PUNTI PER VALVOLA MISCELATRICE - SERIE 1

Servocomando 3 punti per valvola mix 3 vie – fino a 1" - attacco M30X1,5 - Alimentazione 230V.

codice	descrizione singolo codice		prezzo
011000033	Servocomando 3 punti per valvola mix 3 vie – fino a 1" - attacco M30X1,5	1 pz	- €/pz *



ATTUATORE ELETTROTERMICO 0-10v PER VALVOLA MISCELATRICE - SERIE 1

Attuatore elettrotermico modulante 0..10 Vcc. Alimentazione 24 Vca., Forza 140 N, Corsa 2,5 mm, tempo di corsa 210 sec., Assorbimento 3,5 VA. Cavo lunghezza 2 m.

codice	descrizione singolo codice		prezzo
011000035	Attuatore modulante 0-10v. Attacco M30x1,5. IP44	1 pz	- €/pz *



SERVOMOTORE 3 PUNTI PER VALVOLA MISCELATRICE - SERIE 2

Servocomando 3 punti per valvola mix 3 vie, attacco 3/4". Alimentazione 230V. Forza 400 N, Corsa 5,5 mm, tempo di corsa 70 sec. Assorbimento 7 VA, Cavo lunghezza 1,5 m.

codice	descrizione singolo codice		prezzo
011000034	Servocomando 3 punti per valvola mix 3 vie - attacco 3/4"	1 pz	- €/pz *

05



REGOLAZIONE TEMPERATURA AMBIENTE

TERMOSTATO AMBIENTE DA ESTERNO

Termostato ad espansione di vapore saturo – SPDT.



codice	descrizione singolo codice	pacchetto	prezzo
011100010	Termostato ambiente da esterno con interruttore estate-inverno e spia	1 pz	- €/pz *

TERMOSTATO AMBIENTE DA INCASSO

Termostato con tecnologia ICS, dotato di interruttore estate/inverno. Completo di armatura per placche bTicino (serie Living international), Gewiss (serie Playbus e Playbus Yang), Vimar (serie Idea e Idea Rondò). Privo di placche.



codice	descrizione singolo codice	pacchetto	prezzo
011100011	Termostato ambiente da incasso 230V – colore bianco	1 pz	- €/pz *
011100012	Termostato ambiente da incasso 230V – colore nero	1 pz	- €/pz *

TERMOSTATO AMBIENTE DIGITALE DA ESTERNO

Termostato ambiente con display LCD.



codice	descrizione singolo codice	pacchetto	prezzo
011100013	Termostato ambiente 2 x 1,5V	1 pz	- €/pz *

CRONOTERMOSTATO AMBIENTE DA INCASSO

Cronotermostato elettronico da incasso per impianti di riscaldamento e/o raffreddamento, settimanale. Completo di armatura per placche bTicino (serie Living international), Gewiss (serie Playbus e Playbus Yang), Vimar (serie Idea e Idea Rondò). Privo di placche.



codice	descrizione singolo codice	pacchetto	prezzo
011100021	Cronotermostato ambiente da incasso 230V – settimanale – colore nero	1 pz	- €/pz *

CRONOTERMOSTATO AMBIENTE DA ESTERNO

Cronotermostato elettronico giornaliero.



codice	descrizione singolo codice	pacchetto	prezzo
011100024	Cronotermostato ambiente elettronico giornaliero 2x1,5V	1 pz	- €/pz *



CRONOTERMOSTATO AMBIENTE DIGITALE DA ESTERNO

Cronotermostato digitale settimanale.

codice	descrizione singolo codice	prezzo
011100022	Cronotermostato ambiente digitale settimanale 2 x 1,5V	1 pz - €/pz *



CRONOTERMOSTATO AMBIENTE DIGITALE DA ESTERNO

Cronotermostato digitale settimanale con ricevitore radio.

codice	descrizione singolo codice	prezzo
011100023	Cronotermostato ambiente digitale settimanale 2 x 1,5V con ricevitore radio 230V	1 pz - €/pz *



STAZIONE BASE WIRELESS

Stazione base per collegamento senza fili tra cronotermostato e attuatori elettrotermici.

codice	descrizione singolo codice	prezzo
011000700	Stazione base wireless 4 zone termiche, 6 canali di uscita	1 pz - €/pz *
011000701	Stazione base wireless 8 zone termiche, 12 canali di uscita	1 pz - €/pz *
011000702	Stazione base wireless 12 zone termiche, 18 canali di uscita	1 pz - €/pz *



CRONOTERMOSTATO WIRELESS

Cronotermostato wireless con display LCD - 2x1,5v.

codice	descrizione singolo codice	prezzo
011000710	Cronotermostato wireless	1 pz - €/pz *



ATTUATORE ELETTROTERMICO

Attuatore elettrotermico normalmente chiuso - 230v.

codice	descrizione singolo codice	prezzo
011000720	Attuatore N.C. 230v	1 pz - €/pz *



ATTUATORE ELETTROTERMICO

La testa elettrotermica, montata sui collettori termostattizzabili e sulle valvole di zona, consente di controllare l'apertura e la chiusura automatica dei singoli circuiti o dell'intero collettore. Tensione elettrica: 230 V c.a. - normalmente chiuso.

codice	descrizione singolo codice		prezzo
01100036	Testina elettrica 230V - per collettori	1 pz	- €/pz
01100037	Testina elettrica con micro 230V	1 pz	- €/pz

VALVOLA DI ZONA 2 VIE M-F

Valvola di zona a sfera a passaggio totale 2 vie M-F con bocchettone.



codice	descrizione singolo codice		prezzo
011000323	Valvola di zona 1" M-F	1 pz	- €/pz

VALVOLA DI ZONA 2 VIE M-M

Valvola di zona a sfera a passaggio totale 2 vie M-M con bocchettone.



codice	descrizione singolo codice		prezzo
011000321	Valvola di zona 1" M-M	1 pz	- €/pz

VALVOLA DI ZONA 3 VIE M-M-M

Valvola di zona a sfera a passaggio totale 3 vie M-M-M con bocchettone.



codice	descrizione singolo codice		prezzo
011000322	Valvola di zona 1" M-M-M	1 pz	- €/pz

SERVOMOTORE PER VALVOLA DI ZONA

Servocomando per valvola di zona 2 punti con micro ausiliario 230V



codice	descrizione singolo codice		prezzo
011001001	Servocomando 230V	1 pz	- €/pz



06



DEUMIDIFICAZIONE



DEUMIDIFICATORE DA INCASSO A PARETE

Deumidificatore da parete ad incasso. Accessori necessari da aggiungere per l'installazione ad incasso: controcassa e pannello frontale. Telaio in lamiera zincata, compressore ermetico alternativo, evaporatore con tubi in rame e alette di alluminio, batteria condensate in rame e alette di alluminio, batteria di pre e posto raffreddamento ad acqua, ventilatore centrifugo con motore direttamente accoppiato, refrigerante ecologico R134a, controllo a microprocessore, termostato di sbrinamento. RESA I/24h: 16 (Riferita a TA = 30°C - Umidità relativa = 80%); POTENZA NOMINALE ASSORBITA TENSIONE 230V: 310W; PORTATA ARIA m3/h: 230.

codice	descrizione singolo codice	pacchetto	prezzo
011200001	Deumidificatore da incasso a parete 230 mc/h di aria	1 pz	- €/pz *



DEUMIDIFICATORE DA INCASSO A PARETE CON INTEGRAZIONE

Deumidificatore da parete ad incasso. Accessori necessari da aggiungere per l'installazione ad incasso: controcassa e pannello frontale. Telaio in lamiera zincata, compressore ermetico alternativo, evaporatore con tubi in rame e alette di alluminio, batteria condensate in rame e alette di alluminio, batteria di pre e posto raffreddamento ad acqua, ventilatore centrifugo con motore direttamente accoppiato, refrigerante ecologico R134a, controllo a microprocessore, termostato di sbrinamento. RESA I/24h: 33 (Riferita a TA = 30°C - Umidità relativa = 80%); POTENZA NOMINALE ASSORBITA TENSIONE 230V: 390W; PORTATA ARIA m3/h: 320; POTENZA FRIGORIFERA 0,98 kW.

codice	descrizione singolo codice	pacchetto	prezzo
011200002	Deumidificatore da incasso a parete 320 mc/h di aria	1 pz	- €/pz *

CONTROCASSA PER DEUMIDIFICATORE DA INCASSO A PARETE

Realizzata in lamiera zincata serve per alloggiamento deumidificatore.



codice	descrizione singolo codice	pacchetto	prezzo
011200020	Controcassa 635x408x201mm (HxLxP) per deumidificatore 011200001	1 pz	- €/pz *
011200024	Controcassa 710x746x206mm (HxLxP) per deumidificatore 011200002	1 pz	- €/pz *

GRIGLIA FRONTALE IN LEGNO LACCATO

Griglia frontale per deumidificatore da incasso.



codice	descrizione singolo codice	pacchetto	prezzo
011200021	Griglia frontale in legno laccato per deumidificatore 011200001	1 pz	- €/pz *
011200025	Griglia frontale in legno laccato per deumidificatore 011200002	1 pz	- €/pz *

IGROSTATO

Igrostato da parete per impianti di raffreddamento.



codice	descrizione singolo codice	pacchetto	prezzo
011200041	Igrostato meccanico da parete	1 pz	- €/pz *
011200042	Igrostato digitale da parete	1 pz	- €/pz *



DEUMIDIFICATORE DA INCASSO A SOFFITTO

Deumidificatore da incasso a soffitto. Telaio in lamiera zincata, compressore ermetico alternativo, evaporatore con tubi in rame e alette di alluminio, batteria condensate in rame e alette di alluminio, ventilatore centrifugo con motore direttamente accoppiato, refrigerante ecologico R134a, filtro d'aria. RESA 1/24h: 30 (Riferita a TA = 30°C - Umidità relativa = 80%); POTENZA NOMINALE ASSORBITA TENSIONE 230V: 400W; PORTATA ARIA m3/h: 320.

codice	descrizione singolo codice	pacchetto	prezzo	
011200006	Deumidificatore da incasso a soffitto 320 mc/h di aria – senza integrazione frigorifera	1 pz	- €/pz	*
011200009	Deumidificatore da incasso a soffitto 560 mc/h di aria – senza integrazione frigorifera	1 pz	- €/pz	*



DEUMIDIFICATORE DA INCASSO A SOFFITTO CON INTEGRAZIONE

Deumidificatore da incasso a soffitto. Telaio in lamiera zincata, compressore ermetico alternativo, evaporatore con tubi in rame e alette di alluminio, batteria condensate in rame e alette di alluminio, ventilatore centrifugo con motore direttamente accoppiato, refrigerante ecologico R134a, filtro d'aria. RESA 1/24h: 30 (Riferita a TA = 30°C - Umidità relativa = 80%); POTENZA NOMINALE ASSORBITA TENSIONE 230V: 400W; PORTATA ARIA m3/h: 320; POTENZA FRIGORIFERA 1,6kW.

codice	descrizione singolo codice	pacchetto	prezzo	
011200007	Deumidificatore da incasso a soffitto 320 mc/h di aria – con integrazione frigorifera	1 pz	- €/pz	*
011200011	Deumidificatore da incasso a soffitto 560 mc/h di aria – con integrazione frigorifera	1 pz	- €/pz	*

ACCESSORI

codice	descrizione singolo codice	pacchetto	prezzo	
011200012	Silenziatore abb. 3 db mandata/aspirazione (per art. 011200006, 011200007)	1 pz	- €/pz	*
011200013	Plenum in mandata 2/3 x D.160 mandata/aspirazione (per art. 011200006, 011200007)	1 pz	- €/pz	*
011200014	Silenziatore abb. 3 db mandata/aspirazione (per art. 011200009, 011200011)	1 pz	- €/pz	*
011200015	Plenum in mandata 5 x D.160 mandata/aspirazione (per art. 011200009, 011200011)	1 pz	- €/pz	*
011200016	Versione per piscina con verniciatura in tutti i componenti e batteria con trattamento di cataforesi (per art. 011200011)	1 pz	- €/pz	*

DEUMIDIFICATORE DA INCASSO A SOFFITTO CON RECUPERO DI CALORE



Alimentazione elettrica 230/1/50 V/Ph/Hz, Capacità di deumidificazione totale 44,9 l/24h, Capacità frigorifera utile 1050 W, Portata ventilatore di mandata 80-300 mc/h, Portata ventilatore di espulsione (min - max) 80-160 mc/h, Recupero energetico in funzionamento invernale (20°C - 50% ur interno, -5°C - 80% ur esterno) per portata 80 mc/h: 95% mentre per portata 160 mc/h: 91%

codice	descrizione singolo codice	pacchetto	prezzo	
011400001	Deumidificatore 300 mc/h con recuperatore di calore	1 pz	- €/pz	*

RECUPERATORE DI CALORE A FLUSSI INCROCIATI

Recuperatore di calore orizzontale 125mc/h, efficienza 90%



codice	descrizione singolo codice	pacchetto	prezzo	
011600001	Recuperatore di calore 125 mc/h	1 pz	- €/pz	*

ACCESSORI

codice	descrizione singolo codice	pacchetto	prezzo	
011600051	Quadro elettrico di controllo con selettori velocità dei ventilatori	1 pz	- €/pz	*
011600052	Collettore di aspirazione con serrande di sovra-pressione	1 pz	- €/pz	*
011600053	Plenum di mandata con 6 attacchi per collari ovali	1 pz	- €/pz	*
011600054	Plenum aspirazione con 4 attacchi per collari ovali	1 pz	- €/pz	*
011600055	Dispositivo Free Cooling	1 pz	- €/pz	*
011600056	Dispositivo antigelo	1 pz	- €/pz	*





07

■

RIPARTIZIONE CALORE



RIPARTITORE DI CALORE

Ripartitore di energia conforme alla norma EN834 per la suddivisione del costo del calore in base all'effettivo utilizzo dell'impianto da parte del proprietario del locale. Caratteristiche tecniche:

- Versione con uscita M-Bus wireless;
- Display a 6 cifre per una lettura chiara e diretta;
- Allarme smontaggio;
- Protocollo M-BUS wireless EN 13757-4 868 Mhz;
- Consumi storici mensili fino a 24 mesi.

codice	descrizione singolo codice		prezzo
012001000	Ripartitore di calore	1 pz	- €/pz *
012001001	Ripartitore di calore con sensore remoto	1 pz	- €/pz *

STAFFE

Staffa di fissaggio per l'installazione del ripartitore sul radiatore, completa di vite.



codice	descrizione singolo codice		prezzo
012001021	Staffa H22 x W35 mm. vite M4x30 mm (radiatore a colonne)	1 pz	- €/pz *
012001022	Staffa H22 x W43 mm. vite M4x30 mm (radiatore a colonne)	1 pz	- €/pz *
012001023	Staffa H22 x W53 mm. vite M4x30 mm (radiatore a colonne)	1 pz	- €/pz *

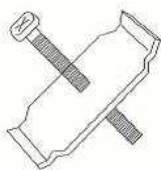

codice	descrizione singolo codice		prezzo
012001024	Staffa H16 x W25-37 mm. vite M3x30 mm (radiatore a piastre)	1 pz	- €/pz *

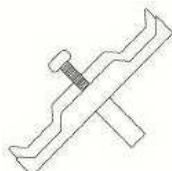

codice	descrizione singolo codice		prezzo
012001025	Staffa H11 x W67 mm. vite M4x30 mm (radiatore tubolare)	1 pz	- €/pz *

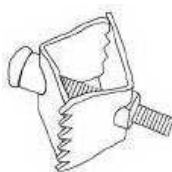

codice	descrizione singolo codice		prezzo
012001026	Staffa H25 x W22 mm. vite M4x30 mm (radiatore lamellare)	1 pz	- €/pz *



codice	descrizione singolo codice		prezzo
012001027	Staffa H18 x W55 mm. vite M4x30 mm (radiatore in alluminio)	1 pz	- €/pz *



codice	descrizione singolo codice		prezzo
012001028	Vite M3 x 10 mm (radiatore in alluminio)	1 pz	- €/pz *



CONCENTRATORE DATI WIRELESS

Concentratore dati wireless.

codice	descrizione singolo codice		prezzo
012001051	Concentratore dati wireless.	1 pz	- €/pz *



RIPETITORE DATI WIRELESS

Ripetitore dati wireless.

codice	descrizione singolo codice		prezzo
012001052	Ripetitore dati wireless.	1 pz	- €/pz *



CHIAVETTA DI PROGRAMMAZIONE

Chiavetta di programmazione ottica per ripartitori.

codice	descrizione singolo codice		prezzo
012002000	Chiavetta di programmazione.	1 pz	- €/pz *



RICEVITORE DATI WIRELESS

Ricevitore dati wireless.

codice	descrizione singolo codice		prezzo
012002001	Ricevitore dati wireless.	1 pz	- €/pz *

LICENZA SOFTWARE

Licenza di utilizzo per articoli 012002000 e 012002001.

codice	descrizione singolo codice		prezzo
012002100	Licenza software e corso di programmazione	1 pz	- €/pz

CONTABILIZZATORI PER CENTRALE TERMICA SU RICHIESTA

KIT DI RIQUALIFICAZIONE



Kit di riqualificazione composto da valvola termostatica con pre-regolazione, detentore di taratura e testa termostatica.

codice	descrizione singolo codice	📦	prezzo
012005001	Kit 3/8" a squadra attacco tubo ferro	1 pz	- €/pz
012005002	Kit 1/2" a squadra attacco tubo ferro	1 pz	- €/pz
012005003	Kit 3/4" a squadra attacco tubo ferro	1 pz	- €/pz



Kit di riqualificazione composto da valvola termostatica con pre-regolazione, detentore di taratura e testa termostatica.

codice	descrizione singolo codice	📦	prezzo
012005011	Kit 3/8" a squadra attacco tubo rame - multistrato	1 pz	- €/pz
012005012	Kit 1/2" a squadra attacco tubo rame - multistrato	1 pz	- €/pz
012005013	Kit 3/4" a squadra attacco tubo rame - multistrato	1 pz	- €/pz



Kit di riqualificazione composto da valvola termostatica con pre-regolazione, detentore di taratura e testa termostatica.

codice	descrizione singolo codice	📦	prezzo
012005101	Kit 3/8" dritto attacco tubo ferro	1 pz	- €/pz
012005102	Kit 1/2" dritto attacco tubo ferro	1 pz	- €/pz
012005103	Kit 3/4" dritto attacco tubo ferro	1 pz	- €/pz



Kit di riqualificazione composto da valvola termostatica con pre-regolazione, detentore di taratura e testa termostatica.

codice	descrizione singolo codice	📦	prezzo
012005111	Kit 3/8" dritto attacco tubo rame - multistrato	1 pz	- €/pz
012005112	Kit 1/2" dritto attacco tubo rame - multistrato	1 pz	- €/pz
012005113	Kit 3/4" dritto attacco tubo rame - multistrato	1 pz	- €/pz

ALTRE MISURE O TIPOLOGIE SU RICHIESTA

TESTINA TERMOSTATICA DIGITALE

Testina termostatica digitale, attacco M30 x 1,5, alimentazione 2 x 1,5v.



codice	descrizione singolo codice	📦	prezzo
012004001	Testina termostatica digitale	1 pz	- €/pz *



TESTINE WIRELESS

Sistema wireless per gestione radiatori.

codice	descrizione singolo codice	📦	prezzo
012004002	Testina digitale wireless	1 pz	- €/pz
012004005	Cronotermostato digitale wireless per gestione fino a 8 testine a 30 m. in campo libero	1 pz	- €/pz *

ADATTATORI

Adattatore per tubo rame.



codice	descrizione singolo codice	📦	prezzo
012009001	Adattatore per tubo rame D.10 Attacco 24x19	1 pz	- €/pz
012009002	Adattatore per tubo rame D.12 Attacco 24x19	1 pz	- €/pz
012009003	Adattatore per tubo rame D.14 Attacco 24x19	1 pz	- €/pz
012009004	Adattatore per tubo rame D.15 Attacco 24x19	1 pz	- €/pz
012009005	Adattatore per tubo rame D.16 Attacco 24x19	1 pz	- €/pz
012009006	Adattatore per tubo rame D.18 Attacco 24x19	1 pz	- €/pz

Adattatore per tubo multistrato.



codice	descrizione singolo codice	📦	prezzo
012009021	Adattatore per tubo multistrato D.14X2 Attacco 24x19	1 pz	- €/pz
012009022	Adattatore per tubo multistrato D.16X2 Attacco 24x19	1 pz	- €/pz
012009023	Adattatore per tubo multistrato D.16X2,25 Attacco 24x19	1 pz	- €/pz
012009024	Adattatore per tubo multistrato D.16,2X2,6 Attacco 24x19	1 pz	- €/pz
012009025	Adattatore per tubo multistrato D.17X2 Attacco 24x19	1 pz	- €/pz
012009026	Adattatore per tubo multistrato D.18X2 Attacco 24x19	1 pz	- €/pz
012009027	Adattatore per tubo multistrato D.20X2,25 Attacco 24x19	1 pz	- €/pz
012009028	Adattatore per tubo multistrato D.20X2,5 Attacco 24x19	1 pz	- €/pz
012009029	Adattatore per tubo multistrato D. 20X2 Attacco 24x19	1 pz	- €/pz

Adattatore per tubo plastica.



codice	descrizione singolo codice	📦	prezzo
012009041	Adattatore per tubo plastica D.12X2 Attacco 24x19	1 pz	- €/pz
012009042	Adattatore per tubo plastica D.14X2 Attacco 24x19	1 pz	- €/pz
012009043	Adattatore per tubo plastica D.15X2,5 Attacco 24x19	1 pz	- €/pz
012009044	Adattatore per tubo plastica D.16X1,5 Attacco 24x19	1 pz	- €/pz
012009045	Adattatore per tubo plastica D.16X2 Attacco 24x19	1 pz	- €/pz
012009046	Adattatore per tubo plastica D.16X2,2 Attacco 24x19	1 pz	- €/pz
012009047	Adattatore per tubo plastica D.17X2 Attacco 24x19	1 pz	- €/pz
012009048	Adattatore per tubo plastica D.18X2 Attacco 24x19	1 pz	- €/pz
012009049	Adattatore per tubo plastica D.18X2,5 Attacco 24x19	1 pz	- €/pz
012009050	Adattatore per tubo plastica D.20X2 Attacco 24x19	1 pz	- €/pz
012009051	Adattatore per tubo plastica D.20X2,8 Attacco 24x19	1 pz	- €/pz
012009052	Adattatore per tubo plastica D.20X2,5 Attacco 24x19	1 pz	- €/pz



08



TUBO E RACCORDI

TUBO MULTISTRATO PREISOLATO



Tubo multistrato preisolato per riscaldamento.

codice	descrizione singolo codice	📦	prezzo
010216206	Tubo multistrato Pe-Xb/Al/Pe-Xb 16X2 Isolamento 6 mm	50 m	- €/m
010220210	Tubo multistrato Pe-Xb/Al/Pe-Xb 20X2 Isolamento 10 mm	50 m	- €/m
010226310	Tubo multistrato Pe-Xb/Al/Pe-Xb 26X3 Isolamento 10 mm	50 m	- €/m
010232310	Tubo multistrato Pe-Xb/Al/Pe-Xb 32X3 Isolamento 10 mm	25 m	- €/m

RACCORDI A PRESSARE

Profilo TH - H - U



Raccordo diritto maschio.

codice	descrizione singolo codice	📦	prezzo
013002001	Raccordo diritto 1/2" M - 16X2	1 pz	- €/pz
013002002	Raccordo diritto 1/2" M - 20X2	1 pz	- €/pz
013002003	Raccordo diritto 3/4" M - 16X2	1 pz	- €/pz
013002004	Raccordo diritto 3/4" M - 20X2	1 pz	- €/pz
013002005	Raccordo diritto 3/4" M - 26X3	1 pz	- €/pz
013002006	Raccordo diritto 1" M - 26X3	1 pz	- €/pz
013002007	Raccordo diritto 1" M - 32X3	1 pz	- €/pz



Raccordo diritto femmina.

codice	descrizione singolo codice	📦	prezzo
013002021	Raccordo diritto 1/2" F - 16X2	1 pz	- €/pz
013002022	Raccordo diritto 1/2" F - 20X2	1 pz	- €/pz
013002023	Raccordo diritto 3/4" F - 16X2	1 pz	- €/pz
013002024	Raccordo diritto 3/4" F - 20X2	1 pz	- €/pz
013002025	Raccordo diritto 3/4" F - 26X3	1 pz	- €/pz
013002026	Raccordo diritto 1" F - 26X3	1 pz	- €/pz
013002027	Raccordo diritto 1" F - 32X3	1 pz	- €/pz



Raccordo diritto intermedio.

codice	descrizione singolo codice	📦	prezzo
013002041	Raccordo diritto intermedio 16X16	1 pz	- €/pz
013002042	Raccordo diritto intermedio 20X20	1 pz	- €/pz
013002043	Raccordo diritto intermedio 26X26	1 pz	- €/pz
013002044	Raccordo diritto intermedio 32X32	1 pz	- €/pz
013002045	Raccordo diritto intermedio 16X20	1 pz	- €/pz
013002046	Raccordo diritto intermedio 16X26	1 pz	- €/pz
013002047	Raccordo diritto intermedio 16X32	1 pz	- €/pz
013002048	Raccordo diritto intermedio 20X26	1 pz	- €/pz
013002049	Raccordo diritto intermedio 20X32	1 pz	- €/pz
013002050	Raccordo diritto intermedio 26X32	1 pz	- €/pz



RACCORDI A PRESSARE

Profilo TH - H - U

Raccordo a "T".

codice	descrizione singolo codice	1 pz	prezzo
013002061	Raccordo a "T" 16X16X16	1 pz	€ /pz
013002062	Raccordo a "T" 20X20X20	1 pz	€ /pz
013002063	Raccordo a "T" 26X26X26	1 pz	€ /pz
013002064	Raccordo a "T" 32X32X32	1 pz	€ /pz
013002065	Raccordo a "T" 16X20X16	1 pz	€ /pz
013002066	Raccordo a "T" 20X16X16	1 pz	€ /pz
013002067	Raccordo a "T" 20X16X20	1 pz	€ /pz
013002068	Raccordo a "T" 20X20X16	1 pz	€ /pz
013002069	Raccordo a "T" 26X16X26	1 pz	€ /pz
013002070	Raccordo a "T" 26X20X26	1 pz	€ /pz
013002071	Raccordo a "T" 26X20X16	1 pz	€ /pz
013002072	Raccordo a "T" 26X20X20	1 pz	€ /pz
013002073	Raccordo a "T" 26X16X16	1 pz	€ /pz
013002074	Raccordo a "T" 26X20X26	1 pz	€ /pz
013002075	Raccordo a "T" 32X16X32	1 pz	€ /pz
013002076	Raccordo a "T" 32X20X32	1 pz	€ /pz
013002077	Raccordo a "T" 32X26X32	1 pz	€ /pz



Raccordo a "T" femmina.

codice	descrizione singolo codice	1 pz	prezzo
013002101	Raccordo a "T" F 16X2 Attacco 1/2"	1 pz	€ /pz
013002102	Raccordo a "T" F 20X2 Attacco 1/2"	1 pz	€ /pz
013002103	Raccordo a "T" F 20X2 Attacco 3/4"	1 pz	€ /pz
013002104	Raccordo a "T" F 26X3 Attacco 3/4"	1 pz	€ /pz
013002105	Raccordo a "T" F 26X3 Attacco 1"	1 pz	€ /pz
013002106	Raccordo a "T" F 32X3 Attacco 1"	1 pz	€ /pz



Raccordo a "T" maschio.

codice	descrizione singolo codice	1 pz	prezzo
013002121	Raccordo a "T" M 16X2 Attacco 1/2"	1 pz	€ /pz
013002122	Raccordo a "T" M 20X2 Attacco 1/2"	1 pz	€ /pz
013002123	Raccordo a "T" M 20X2 Attacco 3/4"	1 pz	€ /pz
013002124	Raccordo a "T" M 26X3 Attacco 3/4"	1 pz	€ /pz
013002125	Raccordo a "T" M 26X3 Attacco 1"	1 pz	€ /pz
013002126	Raccordo a "T" M 32X3 Attacco 1"	1 pz	€ /pz



Gomito intermedio.

codice	descrizione singolo codice	1 pz	prezzo
013002141	Gomito intermedio 16X16	1 pz	€ /pz
013002142	Gomito intermedio 20X20	1 pz	€ /pz
013002143	Gomito intermedio 26X26	1 pz	€ /pz
013002144	Gomito intermedio 32X32	1 pz	€ /pz

RACCORDI A PRESSARE

Profilo TH - H - U



Gomito femmina.

codice	descrizione singolo codice	prezzo
013002161	Gomito femmina 16x2 Attacco 1/2"	1 pz - €/pz
013002162	Gomito femmina 20x2 Attacco 1/2"	1 pz - €/pz
013002163	Gomito femmina 20x2 Attacco 3/4"	1 pz - €/pz
013002164	Gomito femmina 26X3 Attacco 3/4"	1 pz - €/pz
013002165	Gomito femmina 26X3 Attacco 1"	1 pz - €/pz
013002166	Gomito femmina 32X3 Attacco 1"	1 pz - €/pz



Gomito maschio.

codice	descrizione singolo codice	prezzo
013002181	Gomito maschio 16x2 Attacco 1/2"	1 pz - €/pz
013002182	Gomito maschio 20x2 Attacco 1/2"	1 pz - €/pz
013002183	Gomito maschio 20x2 Attacco 3/4"	1 pz - €/pz
013002184	Gomito maschio 26X3 Attacco 3/4"	1 pz - €/pz
013002185	Gomito maschio 26X3 Attacco 1"	1 pz - €/pz
013002186	Gomito maschio 32X3 Attacco 1"	1 pz - €/pz



Gomito femmina con flangia.

codice	descrizione singolo codice	prezzo
013002201	Gomito femmina con flangia 16X2 Attacco 1/2"	1 pz - €/pz
013002202	Gomito femmina con flangia 20X2 Attacco 1/2"	1 pz - €/pz



Supporto completo di raccordo a gomito femmina con placca.

codice	descrizione singolo codice	prezzo
013002221	Supporto 16X2 Attacco 1/2"	1 pz - €/pz
013002222	Supporto 20X2 Attacco 1/2"	1 pz - €/pz



Valvola a sfera.

codice	descrizione singolo codice	prezzo
013002241	Valvola a sfera 16X16	1 pz - €/pz
013002242	Valvola a sfera 20X20	1 pz - €/pz



RACCORDI A STRINGERE

Raccordo diritto maschio.

codice	descrizione singolo codice		prezzo
013001001	Raccordo diritto 24X19 M - 1/2" M	1 pz	- €/pz
013001002	Raccordo diritto 24X19 M - 3/4" M	1 pz	- €/pz



Raccordo diritto intermedio.

codice	descrizione singolo codice		prezzo
013001021	Raccordo diritto intermedio 24X19 M - 24X19 M	1 pz	- €/pz



Raccordo diritto maschio con O-RING.

codice	descrizione singolo codice		prezzo
013001041	Raccordo diritto 1/2" M O-RING - 24X19 M	1 pz	- €/pz



Raccordo diritto femmina.

codice	descrizione singolo codice		prezzo
013001061	Raccordo diritto 24X19 M - 1/2"F	1 pz	- €/pz
013001062	Raccordo diritto 24X19 M - 3/4"F	1 pz	- €/pz



Adattatore tubo rame



Adattatore tubo multistrato



Adattatore tubo plastica

RACCORDI A STRINGERE

Gomito maschio.



codice	descrizione singolo codice	pz	prezzo
013001081	Gomito maschio 24X19 M - 1/2" M	1 pz	- €/pz
013001082	Gomito maschio 24X19 M - 3/4" M	1 pz	- €/pz

Gomito intermedio.



codice	descrizione singolo codice	pz	prezzo
013001101	Gomito intermedio 24X19 M - 24X19 M	1 pz	- €/pz

Raccordo ad angolo femmina.



codice	descrizione singolo codice	pz	prezzo
013001121	Raccordo ad angolo 24X19 M - 1/2" F	1 pz	- €/pz

Gomito femmina con flangia.



codice	descrizione singolo codice	pz	prezzo
013001141	Gomito femmina con flangia 24X19 M - 1/2" F	1 pz	- €/pz
013001142	Gomito femmina con flangia 24X19 M - 3/4" F	1 pz	- €/pz





RACCORDI A STRINGERE

Raccordo a "T" maschio.

codice	descrizione singolo codice	prezzo
013001161	Raccordo a "T" 24X19 M - 1/2" M - 24X19 M	1 pz - €/pz
013001162	Raccordo a "T" 24X19 M - 3/4" M - 24X19 M	1 pz - €/pz



Raccordo a "T" intermedio.

codice	descrizione singolo codice	prezzo
013001181	Raccordo a "T" intermedio 24X19 M - 24X19 M - 24X19 M	1 pz - €/pz



Raccordo a "T" femmina.

codice	descrizione singolo codice	prezzo
013001201	Raccordo a "T" 24X19 M - 1/2" F - 24X19 M	1 pz - €/pz
013001202	Raccordo a "T" 24X19 M - 3/4" F - 24X19 M	1 pz - €/pz



Raccordo 3 pezzi diritto.

codice	descrizione singolo codice	prezzo
013005001	Raccordo 3 pezzi diritto 3/8"	1 pz - €/pz
013005002	Raccordo 3 pezzi diritto 1/2"	1 pz - €/pz
013005003	Raccordo 3 pezzi diritto 3/4"	1 pz - €/pz
013005004	Raccordo 3 pezzi diritto 1"	1 pz - €/pz
013005005	Raccordo 3 pezzi diritto 1" 1/4	1 pz - €/pz
013005006	Raccordo 3 pezzi diritto 1" 1/2	1 pz - €/pz
013005007	Raccordo 3 pezzi diritto 2"	1 pz - €/pz



Raccordo 3 pezzi ad angolo.

codice	descrizione singolo codice	prezzo
013005021	Raccordo 3 pezzi ad angolo 3/8"	1 pz - €/pz
013005022	Raccordo 3 pezzi ad angolo 1/2"	1 pz - €/pz
013005023	Raccordo 3 pezzi ad angolo 3/4"	1 pz - €/pz
013005024	Raccordo 3 pezzi ad angolo 1"	1 pz - €/pz
013005025	Raccordo 3 pezzi ad angolo 1" 1/4	1 pz - €/pz
013005026	Raccordo 3 pezzi ad angolo 1" 1/2	1 pz - €/pz
013005027	Raccordo 3 pezzi ad angolo 2"	1 pz - €/pz



Adattatore tubo rame



Adattatore tubo multistrato



Adattatore tubo plastica



MODULO CONSEGNA DOCUMENTAZIONE

Agente :

Data :

Versione Catalogo :

CLIENTE

Ragione sociale :

Indirizzo :

Città :

Referente :

Telefono :

Note agente :

.....

.....

.....

.....

1. La conclusione del contratto è subordinata all'accettazione dell'ordine da parte della **Housenergy S.r.l.** Il mancato rispetto del termine di consegna non comporta la risoluzione del contratto. **Housenergy S.r.l.** si riserva il diritto di sospendere le spedizioni in caso di mancato pagamento di forniture precedenti.
2. I pagamenti devono essere effettuati entro i termini stabiliti, direttamente presso la sede della **Housenergy S.r.l.** alla nostra sede. Trascorso il termine di pagamento ci riterremo autorizzati ad addebitare gli interessi commerciali al tasso corrente ex D.Lgs. 231/2002.
3. La garanzia è limitata alla sola sostituzione dei pezzi riscontrati difettosi dalla **Housenergy S.r.l.**, e non impegna quest'ultima a rifondere indennizzi per danni provocati dall'uso o dai guasti dei prodotti venduti. Le parti difettose dovranno esserci rese in porto franco, prima della sostituzione. La garanzia cessa nel caso in cui non siano stati rispettati i termini di pagamento stabiliti, nel caso di manomissione o di uso non conforme alle specifiche.
4. Eventuali reclami dovranno essere comunicati per iscritto alla **Housenergy S.r.l.** entro 8 giorni dal ricevimento della merce.
5. In caso di controversie è competente il foro di Novara.
6. La **Housenergy S.r.l.** si riserva il diritto di proprietà sulla merce consegnata o spedita fino al pagamento integrale del prezzo pattuito.
Sottoscrive le clausole di cui ai nn. 1, 2, 3, 4, 5, 6 e 7 per specifica approvazione ex art. 1341 c.c.

1. *Conclusion of contract is subordinate to acceptance by **Housenergy S.r.l.** Failure to respect delivery terms shall not bring about the resolution of the contract. **Housenergy S.r.l.** reserves the right to stop shipments in case of default of payment of previous supplies.*
2. *Payments shall be effected directly to the legal office of **Housenergy S.r.l.** Once the payment date is expired **Housenergy S.r.l.** shall be entitled to debit commercial interests at the current rate under Legal Decree 231/2002.*
3. *The guarantee is limited exclusively to the replacement of items found to be faulty by **Housenergy S.r.l.** and does not hold the latter to the reimbursement of any indemnity for damages caused by use or breakage of products sold. Faulty parts shall be returned freight free, before replacement. The guarantee shall no longer apply in case of default of the established payment terms, in case of tampering or of use non conformant with specifications.*
4. *Any complaints shall be communicated in writing to **Housenergy S.r.l.** within 8 days of receipt of goods.*
5. *In case of controversies the competent Forum shall be Novara.*
6. **Housenergy S.r.l.** reserves the right of property over goods delivered or shipped until integral payment of agreed price is effected.
The underwriter hereby signs clauses as per points 1, 2, 3, 4, 5, 6 and 7 above for specific approval under art. 1341 of the civil code.



HOUSE ENERGY s.r.l. - viale Papiniano, 44 - 20123 MILANO - Italy

Tel. +393453979450 - info@houenergy.it - www.houenergy.it